

REACH BEYOND



記 録

第10回

# Mizuno Cup

東京レディースオープン卓球大会

TOKYO LADY'S OPEN TABLE TENNIS MEET 2019

期日 2019年11月12日(火)

会場 エスフォルタアリーナ八王子

共催 一般社団法人東京都卓球連盟  
ミズノ株式会社



MIZUNO TABLE TENNIS

# 第10回 ミズノカップ2019 東京レディースオープン卓球大会

## ◇ 1位グループ ◇

### 《 種目別入賞者リスト 》

#### ▽A 100歳以下

1位 渡 辺・山 田(美鷹クラブENJOY・東京) 1位 内 堀・永 田(と ころ クラ ブ・埼 玉)  
 2位 山 口・粕 谷(と ころ クラ ブ・埼 玉) 2位 林 ・宮 里(健 幸 クラ ブ・東 京)  
 3位 伊 藤・芝 (京 卓 クラ ブ・東 京) 3位 土 田・田 村(T K O クラ ブ・埼 玉)

#### ▽B 101~110歳

〃 小 宮・堀 越(狭山フレンズ・三峰・埼 玉)

#### ▽C 111~120歳

1位 稲 川・岸 (大田クラブ・美鷹クラブENJOY・東京) 1位 高 橋・柳 井(K A T S U クラ ブ・茨 城)  
 2位 片 寄・荻 田(上溝卓球愛好会・神奈川) 2位 松 本・内 田(ア ル バ ト ロ ス・東 京)  
 3位 小 林・青 木(ブ ル ー ウ ッ ズ・神奈川) 3位 大 倉・上 野(ウ エ ル ネ ス・東 京)  
 〃 松 田・石 川(浜 町 卓 研・東 京) 〃 須 賀・林 (千 代 田 クラ ブ・東 京)

#### ▽D 121~130歳

#### ▽E 131~140歳

1位 後 藤・木 内(三 峰・埼 玉) 1位 片 岡・小 林(レ イ ン ボ ー・埼 玉)  
 2位 小野原・舟 山(駒 場 クラ ブ・埼 玉) 2位 山 田・永 嶋(卓 精 会・東 京)  
 3位 島 田・寺 島(武 蔵 野 クラ ブ・東 京) 3位 本 荘・高 松(卓 志・E A R T H・東 京)  
 〃 関 塚・山 畑(青 梅 クラ ブ・東 京) 〃 西 條・望 月(つ ば さ クラ ブ・東 京)

#### ▽F 141~150歳

#### ▽G 151~160歳

1位 福 島・古 市(と ころ クラ ブ・埼 玉) 1位 伊 藤・山 崎(調布卓連・たまみ会・東京)  
 2位 廣 井・三 嶋(T . く ま が や・埼 玉) 2位 横 尾・安 藤(杉並卓球クラブ・武蔵野クラブ・東京)  
 3位 高 橋・神酒井(わ か ば・埼 玉)  
 〃 大 塚・大河内(おぶりが<sup>△</sup>ど・卓美・東京)

#### ▽H 161歳以上

## ◇ 2位グループ ◇

### 《 種目別入賞者リスト 》

#### ▽A 100歳以下

1位 倉 田・菅 原(す ず ら ん・神奈川) 1位 渡 邊・阿 部(九 十 九・東 京)  
 2位 内 山・小田中(A i r y・東 京) 2位 原 田・鳥 海(C R O S S・神奈川)  
 3位 滝 波・布 田(A r i a・L u a n a・東 京) 3位 池 田・重 國(ウ イ ン グ ス・東 京)  
 〃 森 田・高 浪(Y M T C・朝 比 奈・神奈川)

#### ▽B 101~110歳

#### ▽C 111~120歳

1位 小 澤・松 村(レ イ ン ボ ー・埼 玉) 1位 三 浦・安 藤(杉並卓球クラブ・東京)  
 2位 山 崎・本 間(さ く ら 草・千 葉) 2位 橋 爪・川 本(ホ ー ク ス・東 京)  
 3位 松 澤・浅 野(T . く ま が や・埼 玉) 3位 垣 田・岡 安(す ば る・東 京)  
 〃 半 木・柳 田(卓 令・東 京) 〃 石 井・勝 原(皐 月 会・卓 美 会・東 京)

#### ▽D 121~130歳

#### ▽E 131~140歳

1位 松 沢・鈴 木(F A M I L Y・神奈川) 1位 井 口・星 野(大 田 クラ ブ・東 京)  
 2位 富 塚・小 林(卓 美 会・東 京) 2位 飯 野・近 藤(若 竹 クラ ブ・埼 玉)  
 3位 桑 川・三 留(相模原レディース・寒川レディース・神奈川) 3位 鳥 羽・山 口(ブ ル ー ウ ッ ズ・神奈川)  
 〃 森 ・野 口(A R S・東 京) 〃 金 田・松 田(卓 令・東 京)

#### ▽F 141~150歳

#### ▽G 151~160歳

1位 小 林・千 代(大 野 中・神奈川) 1位 細 田・金 子(若葉クラブ・やまゆり・東京)  
 2位 山 宮・小 島(小 金 井 卓 連・東 京) 2位 小 椋・竹 田(わ か ば・埼 玉)  
 3位 四ノ宮・瀬 下(手児奈会・青野クラ・千 葉)  
 〃 渡 辺・藤 田(千 葉 クラ ブ・千 葉)

#### ▽H 161歳以上

# 第10回 ミズノカップ2019 東京レディースオープン卓球大会

## ◇ 3位グループ ◇

### 《 種目別入賞者リスト 》

#### ▽A 100歳以下

1位 廣瀬・瓜生(ハーモニー・神奈川)  
 2位 佐々木・安積(杉並卓球クラブ・東京)  
 3位 塚原・齋藤(TAMA-GOクラブ・びへたっく・東京)

#### ▽B 101~110歳

1位 植杉・西下(大宮スカット・埼玉)  
 2位 小牧・阿部(ひよこ・東京)  
 3位 武田・奥野(九十九・東京)  
 〃 安藤・高橋(茶の実・神奈川)

#### ▽C 111~120歳

1位 宮本・菅原(八王子ポニー・東京)  
 2位 大島・中野(平沼クラブ・東京)  
 3位 小林・桑山(サザンスターズ・東京)  
 〃 沖・伊藤(ハーモニー・神奈川)

#### ▽D 121~130歳

1位 太田・小山(YTC・東京)  
 2位 渡邊・鈴木(上溝卓球愛好会・神奈川)  
 3位 塚田・大高(赤城台クラブ・東京)  
 〃 佐藤・田畑(すばる・ゴルベテ・東京)

#### ▽E 131~140歳

1位 岡田・宮崎(KATSUクラブ・茨城)  
 2位 長谷川・吉川(浦和婦人卓球クラブ・埼玉)  
 3位 砂川・高野(卓ッキーズ・東京)  
 〃 須山・方喰(相模原レディース・神奈川)

#### ▽F 141~150歳

1位 武石・林(みつばの会・神奈川)  
 2位 荒井・飯島(本町クラブ・東京)  
 3位 畠田・井上(東京ベテラン会・東京)  
 〃 森・小野(やまゆり・東京)

#### ▽G 151~160歳

1位 北條・熊谷(江戸川クラブ・東京)  
 2位 新井・下畑(青梅クラブ・東京)  
 3位 望月・内藤(鳳凰会・山梨)  
 〃 五十嵐・榊原(おりおん・神奈川)

#### ▽H 161歳以上

1位 大橋・関根(皐月会・東京)  
 2位 勝田・古茂田(飛鳥クラブ・東京)

## ◇ 4(5)位グループ ◇

### 《 種目別入賞者リスト 》

#### ▽A 100歳以下

1位 田中・佐藤(卓ッキーズ・東京)  
 2位 降旗・石田(卓ッキーズ・東京)

#### ▽B 101~110歳

1位 箕輪・川原(ゴルベテ・東京)  
 2位 守重・木村(YTC・東京)  
 3位 三根・山田(ゴルベテ・調友東クラ・東京)  
 〃 小川・荒井(九十九・東京)

#### ▽C 111~120歳

1位 阿部・松永(すばる・東京)  
 2位 細田・貴堂(青梅クラブ・東京)  
 3位 安田・横山(しらとり・神奈川)  
 〃 横山・福井(エルモ・卓志・東京)

#### ▽D 121~130歳

1位 大森・長岡(ポラリス・神奈川)  
 2位 門松・藤井(卓令・東京)  
 3位 大場・岩見(冬青クラブ・東京)  
 〃 沼本・張(しらとり・個人・神奈川)

#### ▽E 131~140歳

1位 佐々木・横尾(桐卓会・東京)  
 2位 近江・今道(秦野レディース・神奈川)  
 3位 谷・竹内(YTC・東京)  
 〃 山本・出島(ポラリス・友クラブ・東京)

#### ▽F 141~150歳

1位 岡野・馬場(川崎みずき・神奈川)  
 2位 松橋・浜田(ARS・東京)  
 3位 平松・三橋(藤沢レディース・神奈川)  
 〃 小林・滝沢(ペガサス・神奈川)

#### ▽G 151~160歳

1位 花木・青木(野田レディース・千葉)  
 2位 伊東・谷合(花梨・東京)  
 3位 岸・落合(皐月会・東京)  
 〃 田村・原澤(すみれ西・すずら・神奈川)

#### ▽H 161歳以上

1位 前原・伊野(チェリオ・ミラクル・東京)  
 2位 三宅・田中(鳥山クラブ・teamTANAKA・東京)

# A 100歳以下

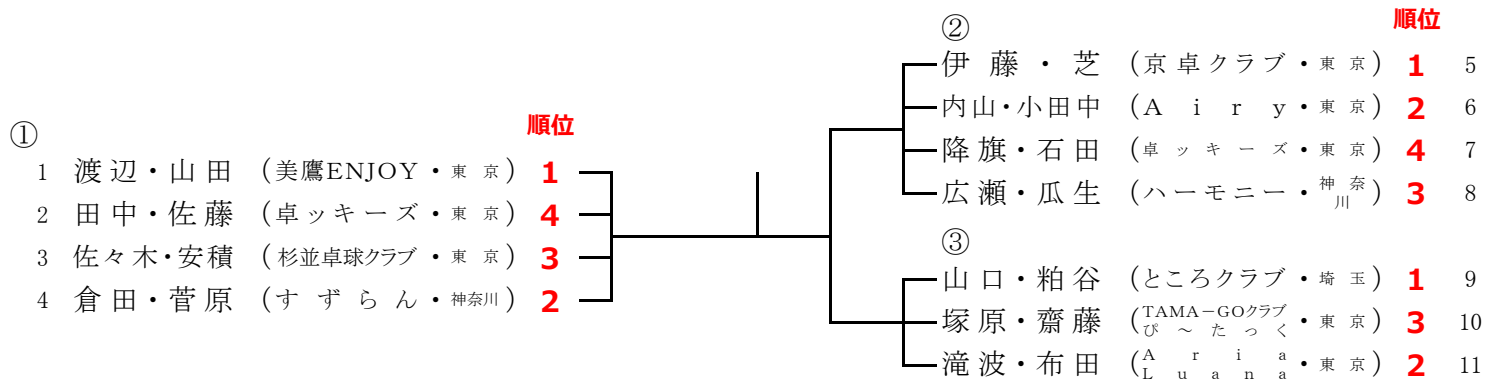

## A 100歳以下（1位 決勝トーナメント）

◎印:最初の審判

※コートNo. 1コート

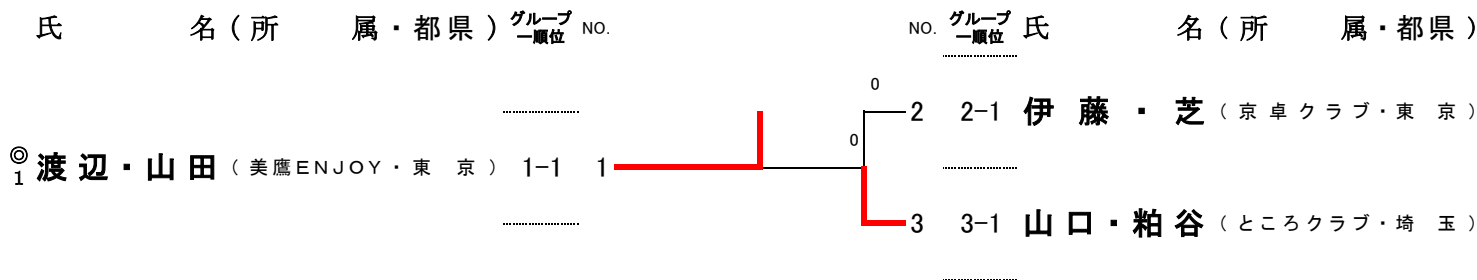

## A 100歳以下（2位 決勝トーナメント）

◎印:最初の審判

※コートNo. 2コート

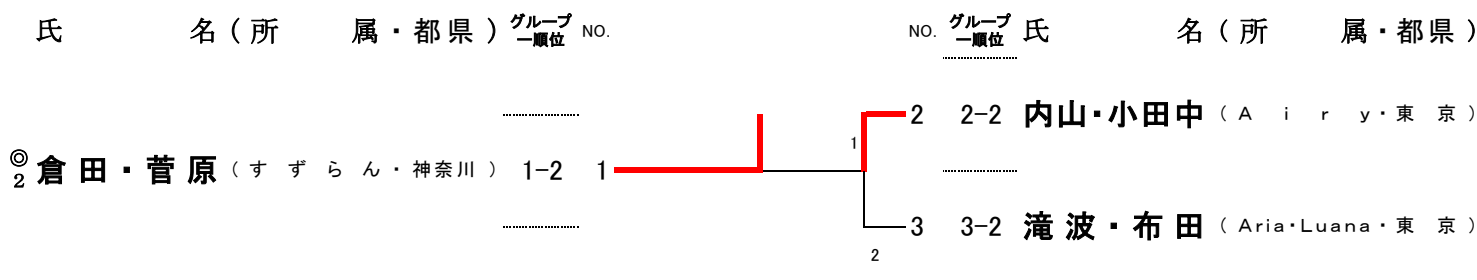

## A 100歳以下（3位 決勝トーナメント）

◎印:最初の審判

※コートNo. 3コート

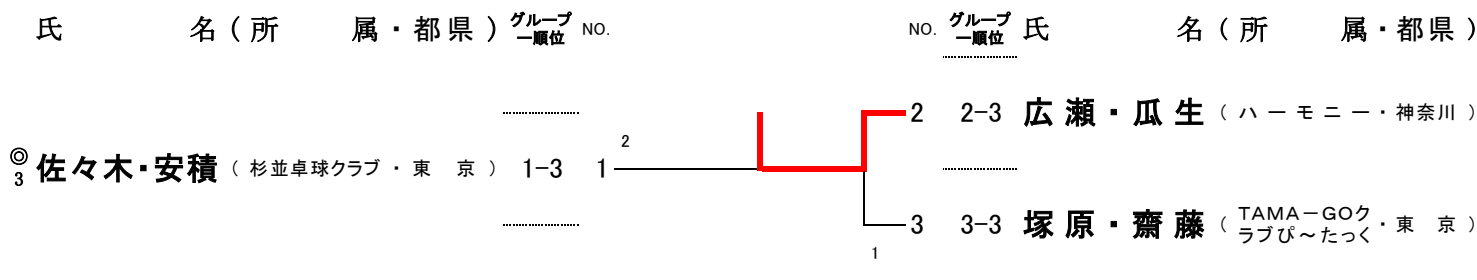

## A 100歳以下（4位 決勝トーナメント）

※コートNo. 4コート

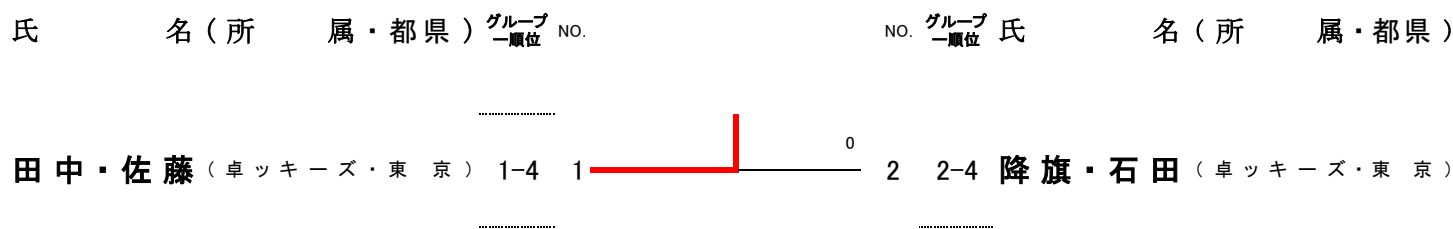

## B 101~110歳

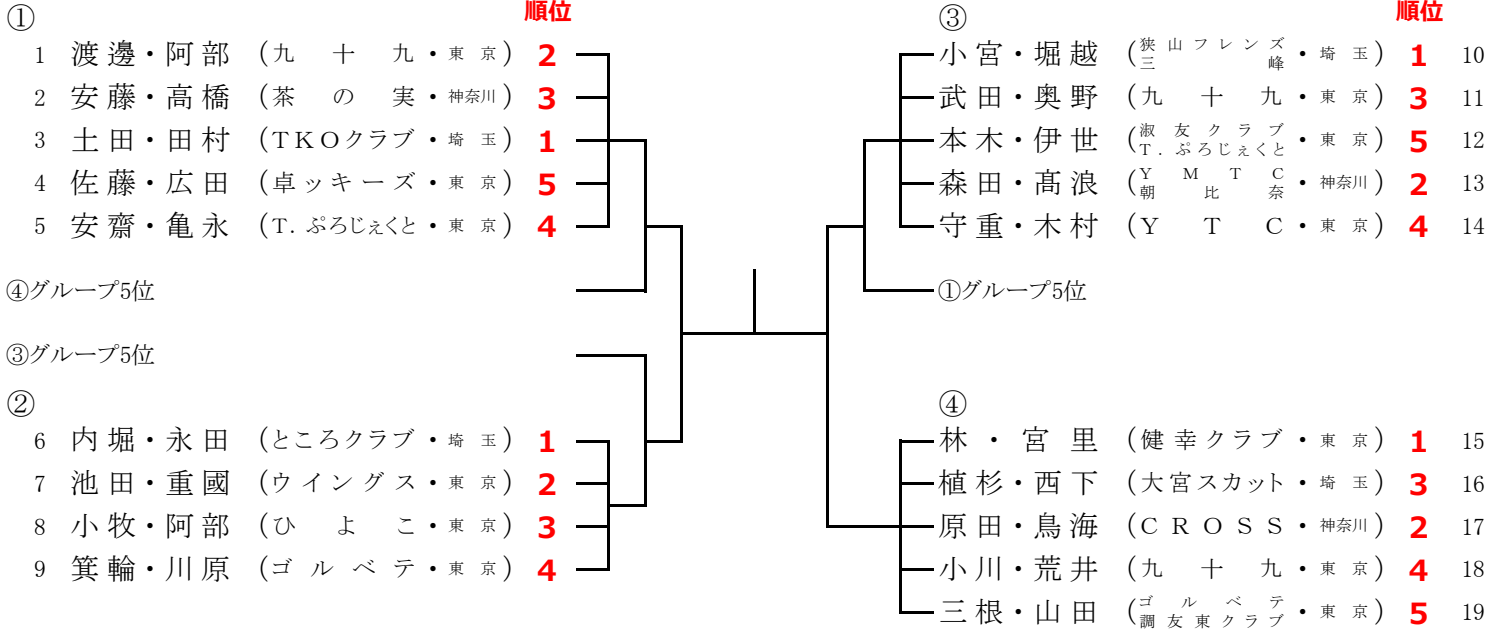

## B 101～110歳 (1位 決勝トーナメント)

◎印:最初の審判

※コートNo. 5コート

氏名(所属・都県)	グループ 二順位	NO.	氏名(所属・都県)	グループ 二順位	NO.
土田・田村 (TKOクラブ・埼玉)	1-1	1	小宮・堀越 (狭山フレンズ・埼玉)	3-1	3
内堀・永田 (ところクラブ・埼玉)	2-1	2	林・宮里 (健幸クラブ・東京)	4-1	4

The bracket shows a first round match between 土田・田村 (1-1) and 内堀・永田 (2-1) resulting in a 0-1 score. A second round match between 小宮・堀越 (3-1) and 林・宮里 (4-1) also resulted in a 0-1 score. The final match between the winners of the first round (土田・田村) and the second round (小宮・堀越) resulted in a 1-3 score.

## B 101～110歳 (2位 決勝トーナメント)

◎印:最初の審判

※コートNo. 6コート

氏名(所属・都県)	グループ 二順位	NO.	氏名(所属・都県)	グループ 二順位	NO.
渡邊・阿部 (九十九・東京)	1-2	1	森田・高浪 (Y M T C・神奈川)	3-2	3
池田・重國 (ウイングス・東京)	2-2	2	原田・鳥海 (CROSS・神奈川)	4-2	4

The bracket shows a first round match between 渡邊・阿部 (1-2) and 池田・重國 (2-2) resulting in a 1-2 score. A second round match between 森田・高浪 (3-2) and 原田・鳥海 (4-2) also resulted in a 0-2 score. The final match between the winners of the first round (渡邊・阿部) and the second round (森田・高浪) resulted in a 0-3 score.

## B 101～110歳 (3位 決勝トーナメント)

◎印:最初の審判

※コートNo. 7コート

氏名(所属・都県)	グループ 二順位	NO.	氏名(所属・都県)	グループ 二順位	NO.
安藤・高橋 (茶の実・神奈川)	1-3	1	武田・奥野 (九十九・東京)	3-3	3
小牧・阿部 (ひよこ・東京)	2-3	2	植杉・西下 (大宮スカット・埼玉)	4-3	4

The bracket shows a first round match between 安藤・高橋 (1-3) and 小牧・阿部 (2-3) resulting in a 1-0 score. A second round match between 武田・奥野 (3-3) and 植杉・西下 (4-3) also resulted in a 0-0 score. The final match between the winners of the first round (安藤・高橋) and the second round (武田・奥野) resulted in a 0-3 score.

## B 101～110歳 (4位・5位 決勝トーナメント)

◎印:最初の審判

※コートNo. 8コート

氏名(所属・都県)	グループ 二順位	NO.	氏名(所属・都県)	グループ 二順位	NO.
安齋・亀永 (T.ぷろじえくと・東京)	1-4	1	守重・木村 (Y T C・東京)	3-4	3
三根・山田 (ゴルベテ・調友・東京)	4-5	2	佐藤・広田 (卓ッキーズ・東京)	1-5	5
本木・伊世 (淑友クラブT.ぷろじえくと・東京)	3-5	3	小川・荒井 (九十九・東京)	4-4	4
箕輪・川原 (ゴルベテ・東京)	2-4	4			

The bracket shows a first round match between 安齋・亀永 (1-4) and 三根・山田 (4-5) resulting in a 0-0 score. A second round match between 守重・木村 (3-4) and 佐藤・広田 (1-5) also resulted in a 0-0 score. A third round match between 本木・伊世 (3-5) and 箕輪・川原 (2-4) resulted in a 2-2 score. The final match between the winners of the first round (安齋・亀永) and the second round (守重・木村) resulted in a 1-3 score.

## C 111~120歳

①	1	稲川・岸	(大田クラブ・東京)	1		⑥	堀川・高橋	(エテルナ・東京)	1 22
	2	土屋・広瀬	(笛吹市卓球連盟・山梨)	4			池田・井上	(杉並卓友・東京)	3 23
	3	日名子・鎌塚	(中野区役所・東京)	3			川口・成田	(Airy・東京)	2 24
	4	大山・青木	(レインボー・埼玉)	2			安田・横山	(しらとり・神奈)	4 25
	5	加藤・水野	(田園クラブ・神川)	5			①グループ5位		
②	6	青山・石沢	(千代田クラブ・東京)	1		⑦	今野・津金	(ホークス・東京)	1 26
	7	秋田・鬼久保	(駒場クラブ・埼玉)	2			有上・鶴田	(麻生卓球・神奈)	4 27
	8	細田・貴堂	(青梅クラブ・東京)	4			大久保・蓋	(杉並コスモス・東京)	2 28
	9	沖・伊藤	(ハーモニー・神川)	3			小舟・古田	(AQUA・個人・東京)	3 29
③	10	山崎・本間	(さくら草・千葉)	2		⑧	片寄・荻田	(上溝卓球愛好会・神奈)	1 30
	11	北川・泉田	(T.ぷろじえくと・東京)	4			山口・佐々木	(YTC・東京)	4 31
	12	中田・中山	(八王子ポニー・東京)	3			松澤・浅野	(T.くまがや・埼玉)	2 32
	13	高木・岩澤	(松草クラブ・神川)	1			小林・桑山	(サザンスターズ・東京)	3 33
④	14	坂本・米川	(KATSUクラブ・茨城)	1		⑨	雨宮・三村	(芙蓉クラブ・山梨)	1 34
	15	半木・柳田	(卓令・東京)	2			藤井・水野	(九十九・東京)	2 35
	16	大島・中野	(平沼クラブ・東京)	3			阿部・松永	(すばる・東京)	4 36
	17	藤井・長谷川	(杉並卓友・東京)	4			高橋・山川	(フジミクラブ・東京)	3 37
						⑩	塚原・名手	(かぐらざか・東京)	1 38
							大谷・松村	(大野北・神奈)	4 39
							宮坂・田中	(健幸クラブ・東京)	2 40
							宮本・菅原	(八王子ポニー・東京)	3 41
⑤	18	小林・青木	(ブルーウッズ・神奈)	1		⑪	小澤・松村	(レインボー・埼玉)	2 42
	19	山中・大日方	(エテルナ・東京)	3			松田・石川	(浜町卓研・東京)	1 43
	20	横山・福井	(エルモ・東京)	4			石上・佐藤	(朋友・神奈)	3 44
	21	柴崎・根岸	(T.くまがや・埼玉)	2			春日・吉村	(本町クラブ・東京)	4 45



## C 111~120歳 (1位 決勝トーナメント)

◎印:最初の審判

※コートNo.9~11

氏名 (所属・都県)	グループ 一順位	NO.	氏名 (所属・都県)	グループ 一順位	NO.
◎ <sup>9</sup> 稲川・岸 (大田クラブ・東京)	1-1	1	◎ <sup>10</sup> 堀川・高橋 (エテルナ・東京)	6-1	6
青山・石沢 (千代田クラブ・東京)	2-1	2	7-1 今野・津金 (ホークス・東京)	7-1	7
高木・岩澤 (松草クラブ・神奈川)	3-1	3	8-1 片寄・荻田 (上溝卓球愛好会・神奈川)	8-1	8
坂本・米川 (KATSUクラブ・茨城)	4-1	4	9-1 雨宮・三村 (芙蓉クラブ・山梨)	9-1	9
小林・青木 (ブルーウッズ・神奈川)	5-1	5	10-1 塚原・名手 (かぐらざか・東京)	10-1	10
			◎ <sup>11</sup> 11-1 松田・石川 (浜町卓研・東京)	11-1	11

## C 111~120歳 (2位 決勝トーナメント)

◎印:最初の審判

※コートNo.12~14

氏名 (所属・都県)	グループ 一順位	NO.	氏名 (所属・都県)	グループ 一順位	NO.
◎ <sup>11</sup> 大山・青木 (レインボー・埼玉)	1-2	1	◎ <sup>12</sup> 6-2 川口・成田 (Airy・個人・東京)	6-2	6
秋田・鬼久保 (駒場クラブ・A・埼玉)	2-2	2	7-2 大久保・蓋 (杉並コスモス・東京)	7-2	7
山崎・本間 (さくら草・千葉)	3-2	3	8-2 松澤・浅野 (T.くまがや・埼玉)	8-2	8
半木・柳田 (卓令・東京)	4-2	4	9-2 藤井・水野 (九十九・東京)	9-2	9
柴崎・根岸 (T.くまがや・埼玉)	5-2	5	10-2 宮坂・田中 (健幸クラブ・東京)	10-2	10
			◎ <sup>13</sup> 11-2 小澤・松村 (レインボー・埼玉)	11-2	11

# C 111~120歳 (3位 決勝トーナメント)

◎印:最初の審判

※コートNo.15~16

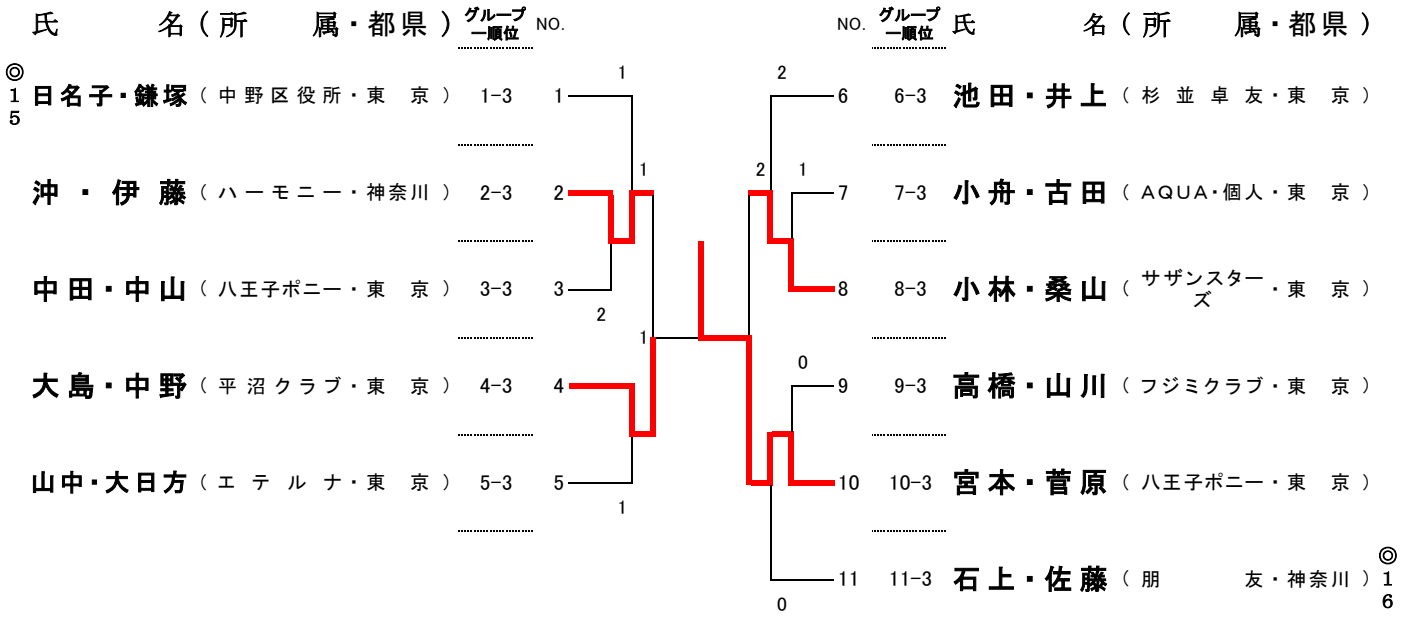

# C 111~120歳 (4位・5位 決勝トーナメント)

◎印:最初の審判

※コートNo.17~18

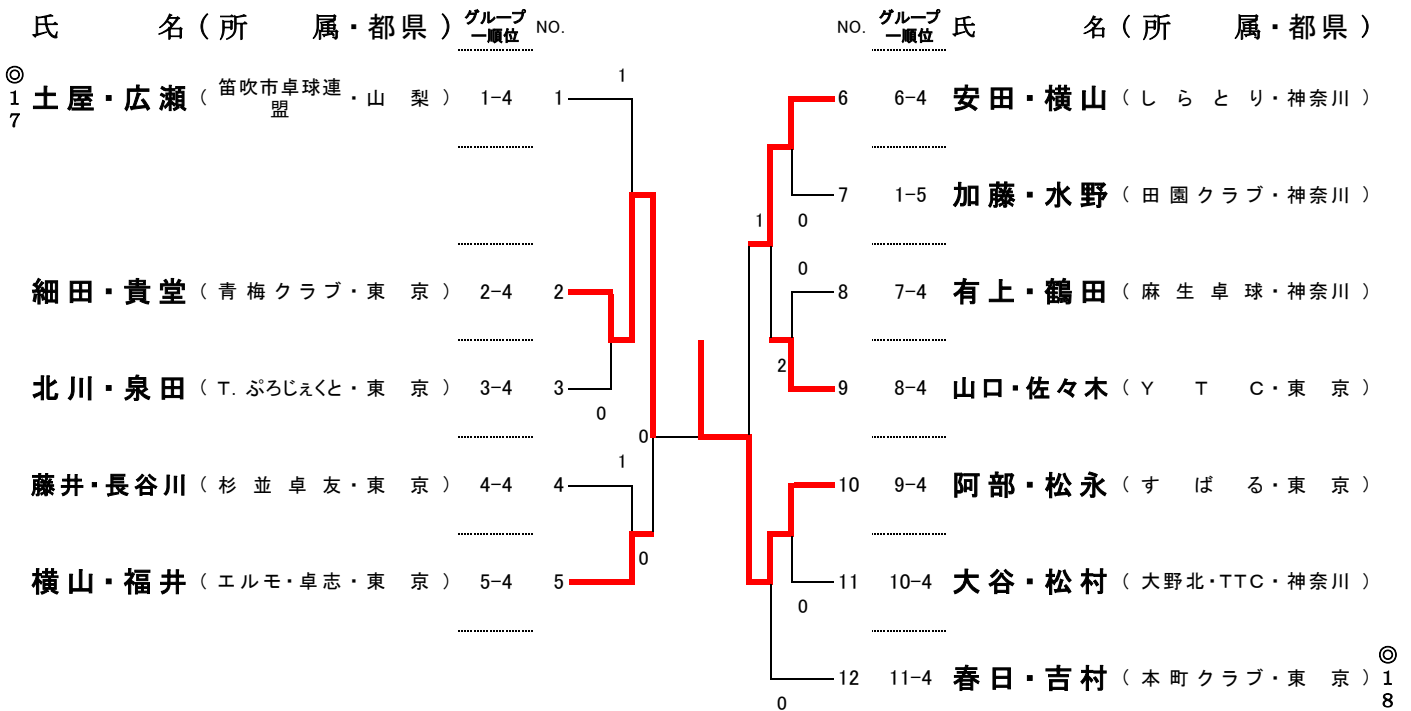

## D 121~130歳

①	1	小林・石塚	(ホークス・東京)	<b>1</b>		⑥	大森・長岡	(ポラリス・神奈川)	<b>4</b>	22			
	2	青木・鎌倉	(はまゆう・神奈川)	<b>2</b>			伊藤・軽部	(プレミアム・東京)	<b>1</b>	23			
	3	白山・鈴木	(レインボー・埼玉)	<b>5</b>			安岡・田辺	(EARTH・東京)	<b>3</b>	24			
	4	門松・藤井	(卓令・東京)	<b>4</b>			石井・勝原	(卓月会・東京)	<b>2</b>	25			
	5	塚田・大高	(赤城台クラブ・東京)	<b>3</b>			小澤・山田	(大宮スカット浦和婦人卓球クラブ・埼玉)	<b>5</b>	26			
②	6	松本・内田	(アルバトロス・東京)	<b>1</b>			①グループ5位						
	7	垣田・岡安	(すばる・東京)	<b>2</b>			⑦						
	8	倉林・大坪	(上溝卓球愛好会・神奈川)	<b>キ</b>			高橋・柳井	(KATSUクラブ・茨城)	<b>1</b>	27			
	9	水野・石川	(皐月会・東京)	<b>3</b>			梶河・能登谷	(中野区役所区練馬クラブ・東京)	<b>4</b>	28			
③	10	麻生・杉本	(秦野レディース・神奈川)	<b>3</b>			水越・中村	(芙蓉クラブ・山梨)	<b>2</b>	29			
	11	佐藤・齊藤	(大田クラブ・東京)	<b>1</b>			佐藤・田畑	(すばるベテゴル・東京)	<b>3</b>	30			
	12	宇多川・岡本	(杉並卓球クラブ・東京)	<b>2</b>			⑧						
	13	松嶋・宮原	(鳳凰会・山梨)	<b>4</b>			坂地・坂井	(杉並卓球クラブ・東京)	<b>1</b>	31			
④	14	八巻・小谷	(プレミアム・東京)	<b>1</b>			橋爪・川本	(ホークス・東京)	<b>2</b>	32			
	15	藤井・安藤	(KATSUクラブ・茨城)	<b>2</b>			渡邊・鈴木	(上溝卓球愛好会・神奈川)	<b>3</b>	33			
	16	平池・松本	(フリーランス・東京)	<b>3</b>			大場・岩見	(冬青クラブ・東京)	<b>4</b>	34			
	17	宮崎・神保	(ハーモニー・神奈川)	<b>4</b>			⑥グループ5位						
⑨グループ5位							⑨						
⑤	18	三浦・安藤	(杉並卓球クラブ・東京)	<b>2</b>			大倉・上野	(ウェルネス・東京)	<b>1</b>	35			
	19	沼本・張	(しらとり・個人・神奈川)	<b>4</b>			伊藤・小倉	(大網レディース・千葉)	<b>3</b>	36			
	20	太田・小山	(YTC・東京)	<b>3</b>			山本・浅井	(フリーランス・東京)	<b>4</b>	37			
	21	須賀・林	(千代田クラブ・東京)	<b>1</b>			松戸・忍田	(飛鳥クラブ・東京)	<b>2</b>	38			
							渡辺・藤原	(TTC・神奈川)	<b>5</b>	39			

## D 121~130歳 (1位 決勝トーナメント)

◎印:最初の審判

※コートNo. 45~46コート

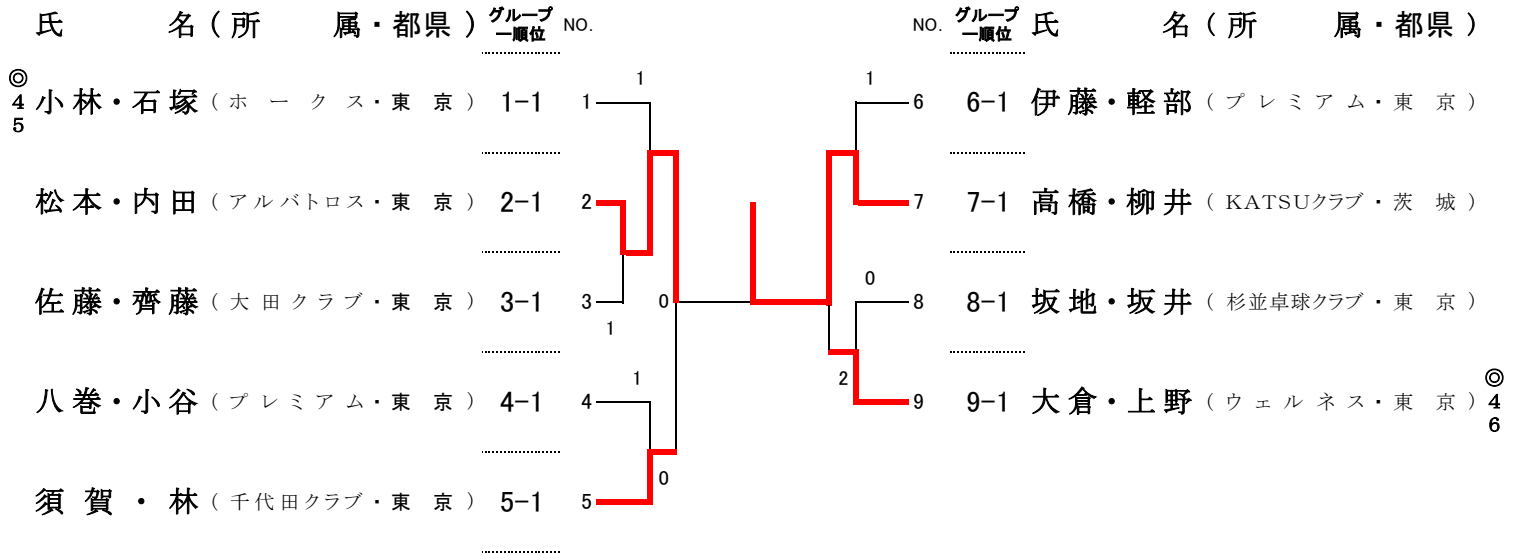

## D 121~130歳 (2位 決勝トーナメント)

◎印:最初の審判

※コートNo. 47~48コート

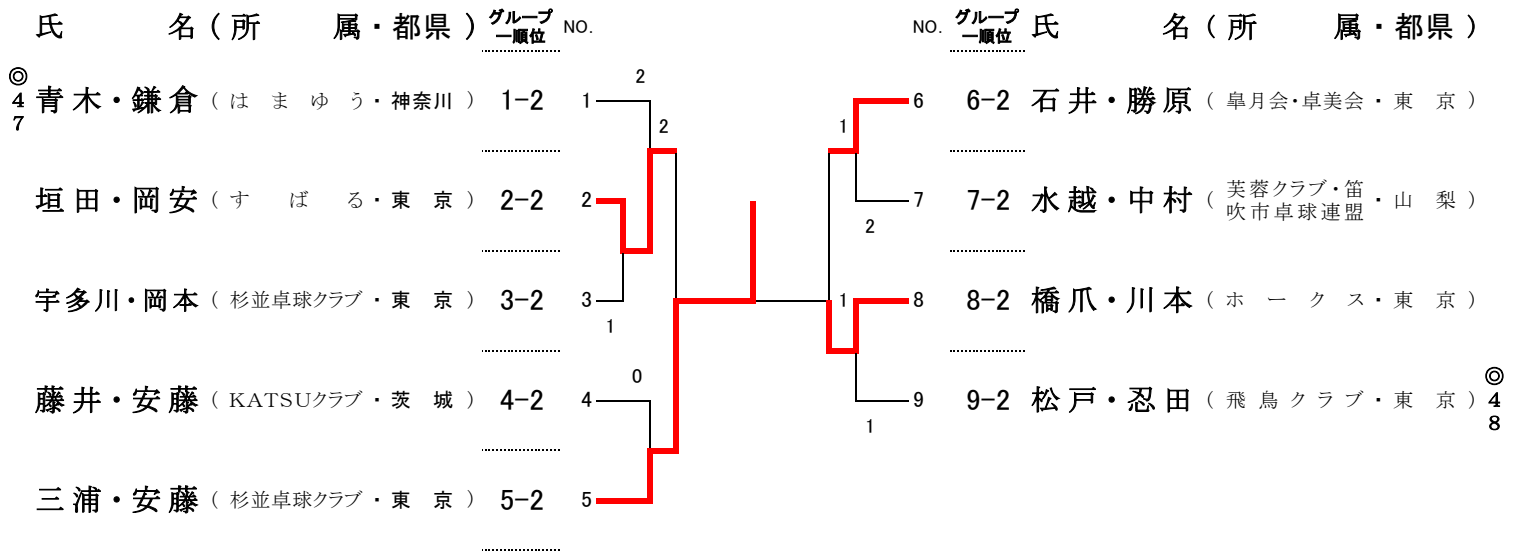

## D 121~130歳 (3位 決勝トーナメント)

◎印:最初の審判

※コートNo. 49~50コート

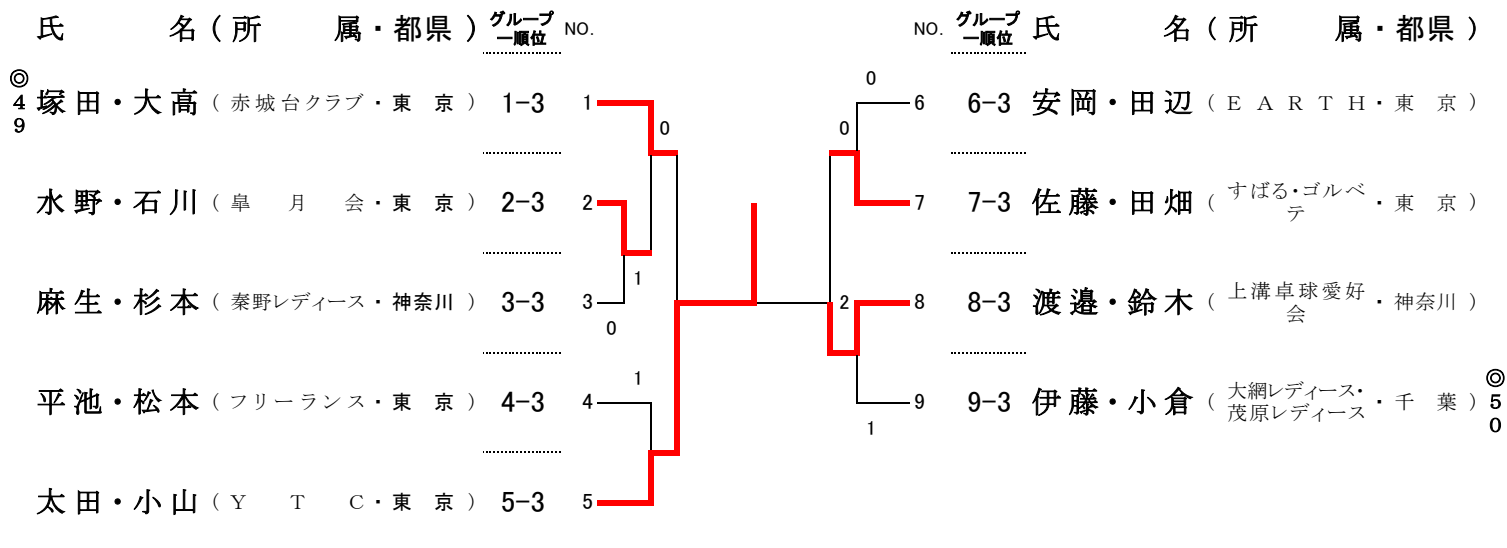

## D 121~130歳 (4位・5位 決勝トーナメント)

◎印:最初の審判

※コートNo. 51~52コート

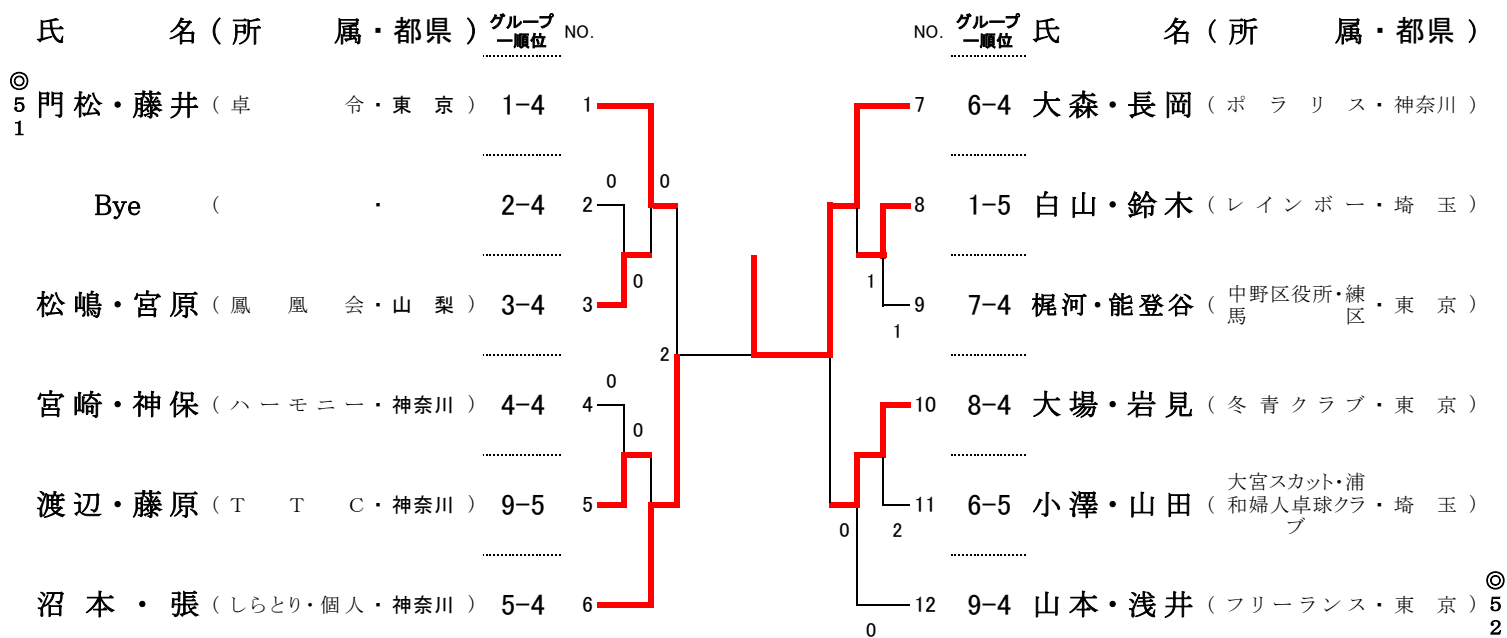

E 131~140歳

順位	氏名	所属	順位	氏名	所属	順位			
①	1	後藤・木内	(三峰・埼玉)	1	⑧	小野原・舟山	(駒場クラブ・埼玉)	1	29
	2	植田・田部	(オーロラ・神奈川)	4		大網・河合	(かぐらざか・東京)	4	30
	3	村岡・大久保	(飛鳥クラブ・東京)	3		仙石・庄子	(カトレア・神奈川)	3	31
	4	小川・深瀬	(ひよこクラブ・東京)	2		橋本・西宮	(楽和くらぶ・東京)	2	32
					⑨	上原・水野	(杉並卓球クラブ・東京)	1	33
						田中・矢嶋	(みつばの会・神奈川)	3	34
						近江・今道	(秦野レディース・神奈川)	4	35
						森・野口	(A R S・東京)	2	36
②	5	糸川・三留	(相模原レディース・神奈川)	2	⑩	高木和・高橋	(千代田クラブ・東京)	1	37
	6	佐々木・横尾	(桐卓会・東京)	4		虎沢・古田	(八王子ボニー・東京)	2	38
	7	鈴木・牧村	(TKOクラブ・埼玉)	1		五十嵐・中村	(野田レディース・千葉)	4	39
	8	砂川・高野	(卓ッキーズ・東京)	3		須山・方喰	(相模原レディース・神奈川)	3	40
③	9	谷中・田中	(淑友クラブ・東京)	1	⑪	月井・鈴木	(ミラクル・東京)	1	41
	10	遠藤・小林	(野田レディース・千葉)	キ		岩本・鈴木	(グリーンクラブ・神奈川)	2	42
	11	安藤・坪谷	(おりおん・神奈川)	2		三村・関	(大塚クラブ会・埼玉)	3	43
	12	川口・原	(九十九・東京)	キ		石原・藤野	(はむらクラブ・東京)	4	44
④	13	加瀬・須田	(サザンスターズ・東京)	1	⑫	宮下・竹原	(大宮スカット・埼玉)	1	45
	14	松沢・鈴木	(FAMILY・神奈川)	2		川端・中山	(ふじ卓愛・神奈川)	2	46
	15	伊藤・鈴木	(芙蓉・東京)	4		正木・花崎	(ひよこクラブ・東京)	3	47
	16	岡田・宮崎	(KATSUクラブ・茨城)	3		仲野・湯浅	(フリーダム・千葉)	4	48
⑤	17	和田・渡辺	(調布卓連・東京)	2	⑬	原田・奥山	(武蔵野クラブ・東京)	1	49
	18	高久・夕川	(みつばの会・神奈川)	4		大森・中村	(麻生卓球・神奈川)	3	50
	19	諫山・関	(A R S・東京)	3		望月・田坂	(中巨摩クラブ・山梨)	2	51
	20	松木・衛藤	(T.くまがや・埼玉)	1		小馬・蓑田	(九野フレンズ・東京)	4	52
⑥	21	関塚・山畑	(青梅クラブ・東京)	1	⑭	島田・寺島	(淑友クラブ・東京)	1	53
	22	今井・広瀬	(フリーダム・千葉)	3		長谷川・吉川	(浦和婦人卓球クラブ・埼玉)	3	54
	23	谷・竹内	(Y T C・東京)	4		富塚・小林	(卓美会・東京)	2	55
	24	榎・佐藤	(友クラブ・神奈川)	2		山本・出島	(ボラリス・神奈川)	4	56
⑦	25	芝原・久保田	(梅島クラブ・東京)	4					
	26	藤掛・奥島	(エルモ・東京)	1					
	27	篠田・古川	(本町クラブ・東京)	2					
	28	片桐・高屋敷	(すみれ西一・神奈川)	3					

# E 131~140歳 (1位 決勝トーナメント)

◎印:最初の審判

※コートNo.19~22

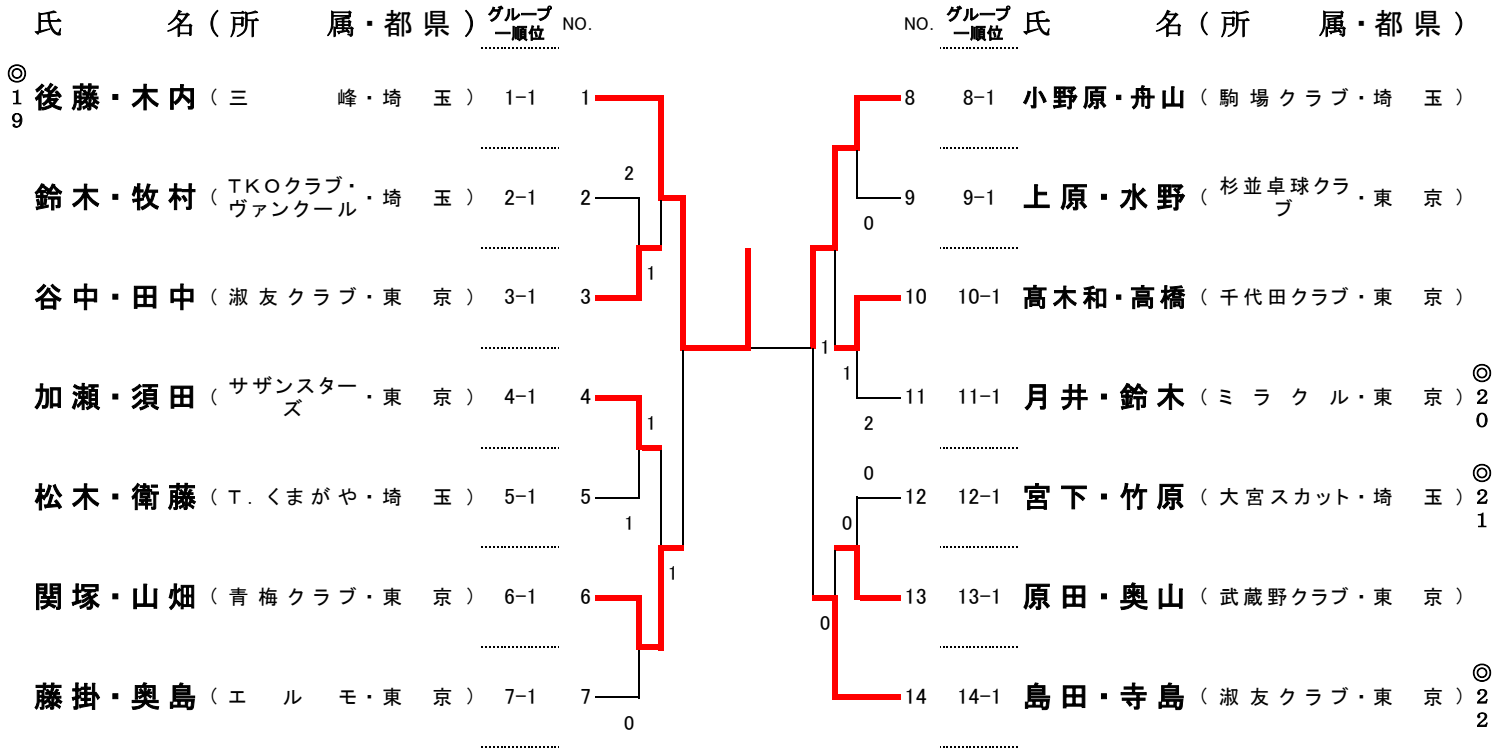

# E 131~140歳 (2位 決勝トーナメント)

◎印:最初の審判

※コートNo.23~26

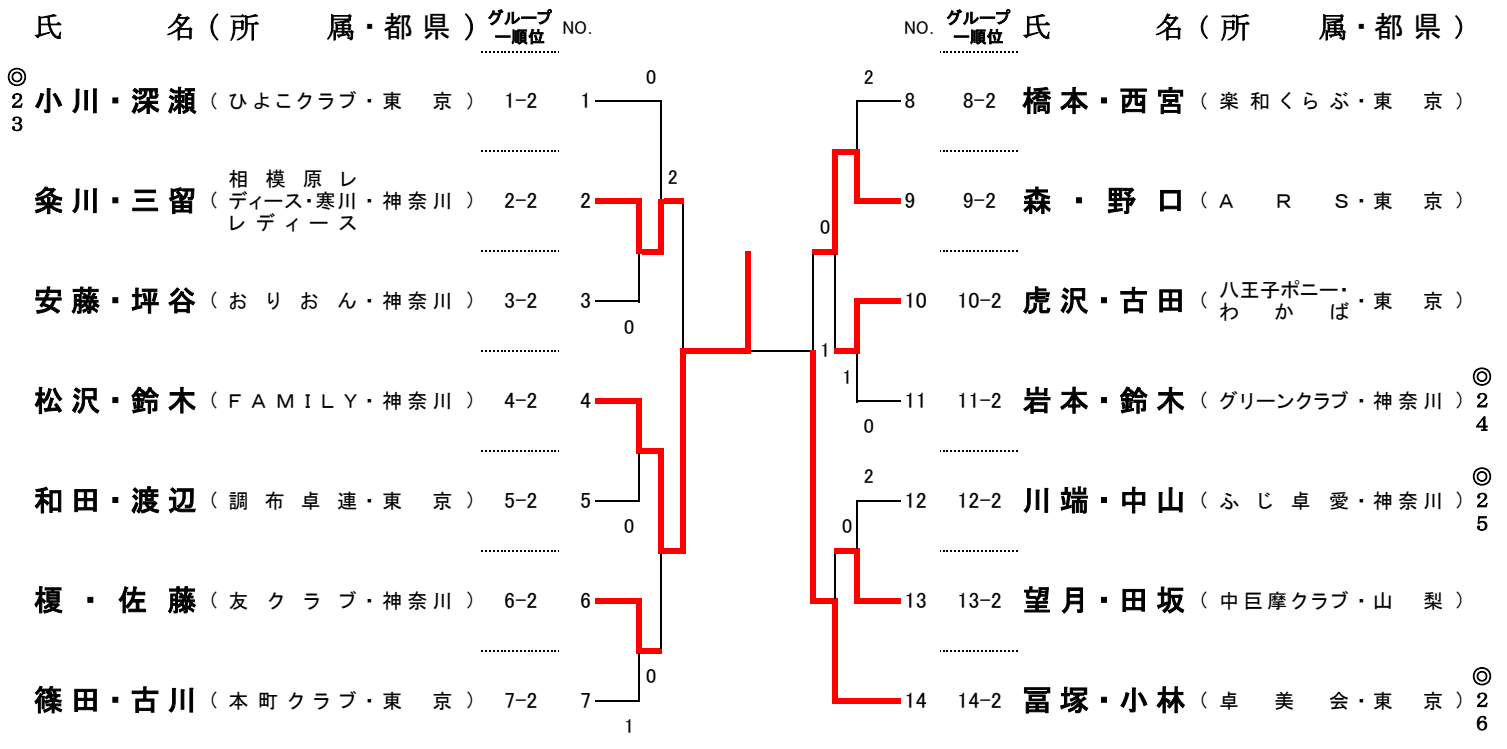

## E 131~140歳 (3位 決勝トーナメント)

◎印:最初の審判

※コートNo.27~29

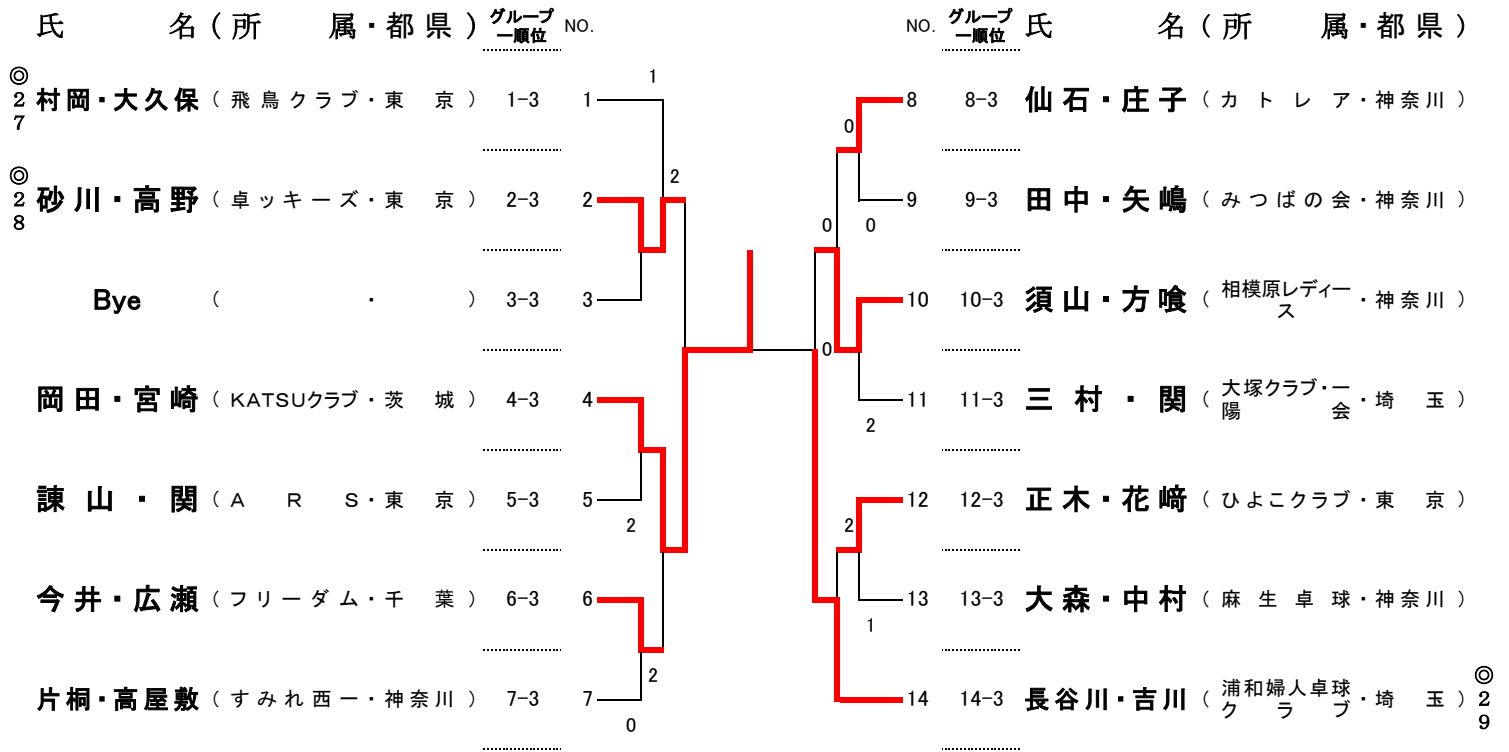

## E 131~140歳 (4位 決勝トーナメント)

◎印:最初の審判

※コートNo.30~32

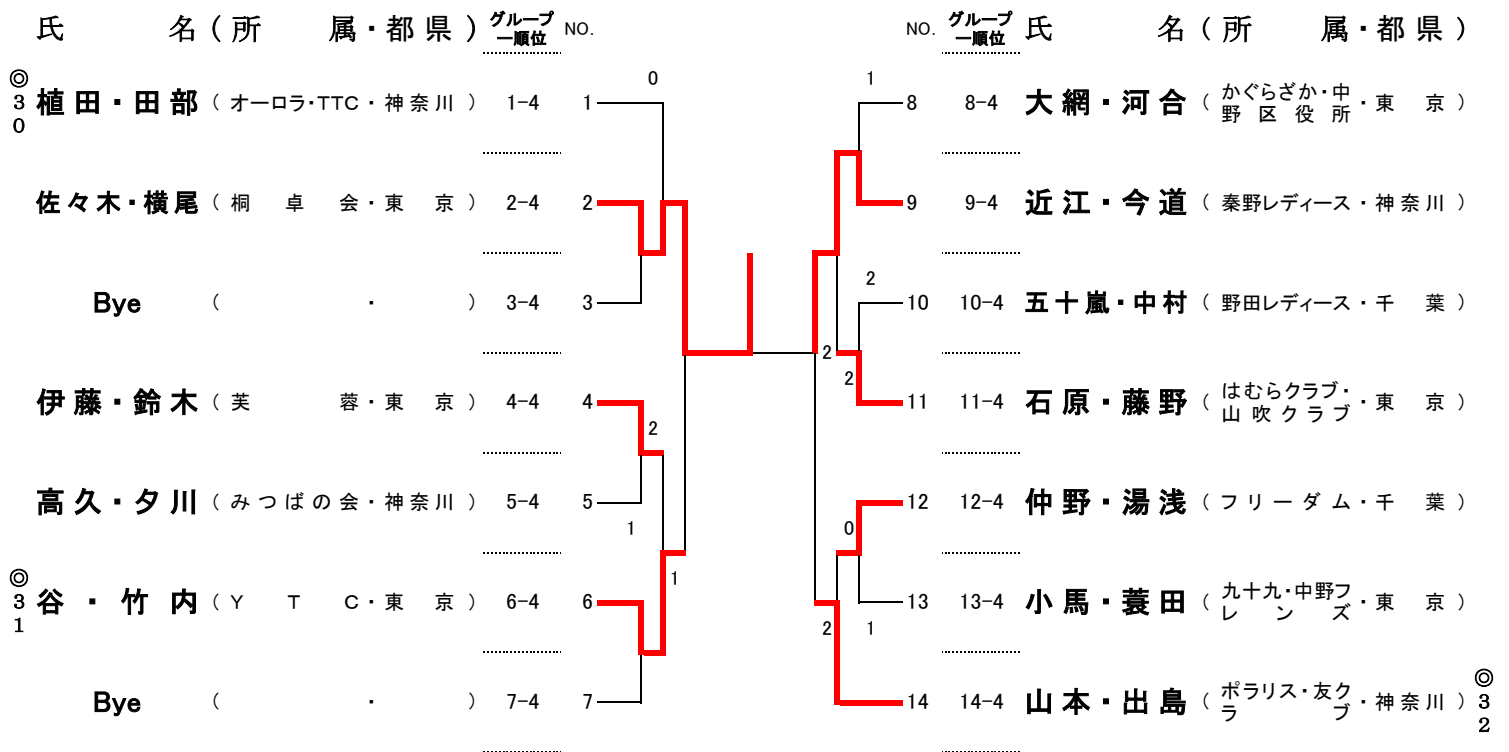



F 141~150歳

順位	順位
①	⑦
1 片岡・小林 (レインボー・埼玉) <b>1</b>	山田・永嶋 (卓精会・東京) <b>1</b> 26
2 畠田・井上 (東京ベテラン会・東京) <b>3</b>	中山・渡辺 (楽和クラブ・東京) <b>3</b> 27
3 松橋・浜田 (A R S・東京) <b>4</b>	塩島・今尾 (若竹クラブ・埼玉) <b>4</b> 28
4 金田・松田 (卓令・東京) <b>2</b>	鳥羽・山口 (ブルーウッズ・神奈川) <b>2</b> 29
5 平松・三橋 (藤沢レディース・神奈川) <b>5</b>	①グループ5位
②	⑧
6 黒田・立川 (新中野クラブ・東京) <b>2</b>	角田・小池 (藤沢レディース・神奈川) <b>2</b> 30
7 吉野・遠藤 (ふじみ野市卓連・埼玉) <b>1</b>	野田・尾崎 (大宮レディース・埼玉) <b>4</b> 31
8 高木・竹中 (昂・神奈川) <b>3</b>	渡邊・小林 (Smile of Love・東京) <b>1</b> 32
9 篠原・宮下 (Smile of Love・東京) <b>キ</b>	荒井・飯島 (本町クラブ・東京) <b>3</b> 33
③	⑨
10 大野・佐々木 (卓二粋会・東京) <b>1</b>	小林・杉本 (多摩卓球クラブ・東京) <b>2</b> 34
11 上堂菌・渡辺 (翔クラブ・神奈川) <b>3</b>	柳・清水 (しらとり・神奈川) <b>キ</b> 35
12 土肥・大谷 (O.T.クラブ・東京) <b>2</b>	伊藤・井上 (牒(ユズリハ)会・東京) <b>1</b> 36
13 北澤・市川 (浦和婦人卓球クラブ・埼玉) <b>4</b>	志村・平林 (卓美会・東京) <b>3</b> 37
④	⑩
14 若林・宇田川 (青梅クラブ・東京) <b>1</b>	西條・望月 (つばさクラブ・東京) <b>1</b> 38
15 池田・臼井 (弥生クラブ・東京) <b>3</b>	永田・川津 (青梅クラブ・東京) <b>3</b> 39
16 小林・滝沢 (ペガサス・神奈川) <b>4</b>	村松・奥寺 (フレンドリー・神奈川) <b>4</b> 40
17 竹下・竹上 (柿の木クラブ・東京) <b>2</b>	瀬戸山・平瀬 (わかば・埼玉) <b>2</b> 41
⑤	⑪
18 栗原・畑 (ウェルネス・東京) <b>1</b>	柴田・山口 (サザンスターズ・東京) <b>1</b> 42
19 武石・林 (月曜クラブ・東京) <b>3</b>	斉藤・上嶋 (浦和婦人卓球クラブ・埼玉) <b>4</b> 43
20 若松・大久保 (三浦F.C.・神奈川) <b>2</b>	森・小野 (やまゆり・東京) <b>3</b> 44
21 高橋・多田 (浦和婦人卓球クラブ・埼玉) <b>キ</b>	鈴木・矢川 (麻生卓球・神奈川) <b>2</b> 45
⑥	⑫
22 本荘・高松 (卓EARTH志・東京) <b>1</b>	石野・石野 (ところクラブ・埼玉) <b>1</b> 46
23 林・川上 (YTC・東京) <b>4</b>	岡野・馬場 (川崎みずき・神奈川) <b>4</b> 47
24 手代木・神立 (みつばの会・神奈川) <b>3</b>	奥野・福原 (卓令・東京) <b>3</b> 48
25 飯野・近藤 (若竹クラブ・埼玉) <b>2</b>	井口・星野 (大田クラブ・東京) <b>2</b> 49

## F 141~150歳 (1位 決勝トーナメント)

◎印:最初の審判

※コートNo.42~44

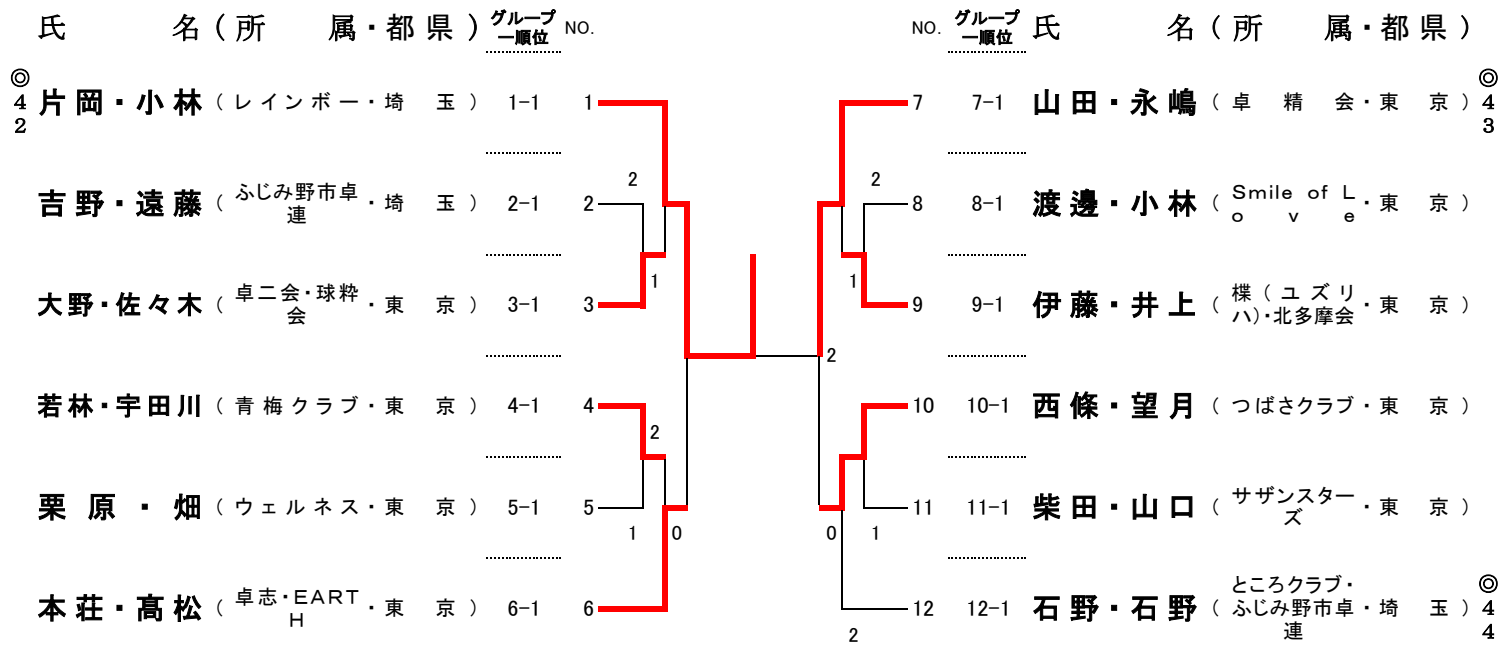

## F 141~150歳 (2位 決勝トーナメント)

◎印:最初の審判

※コートNo.39~41

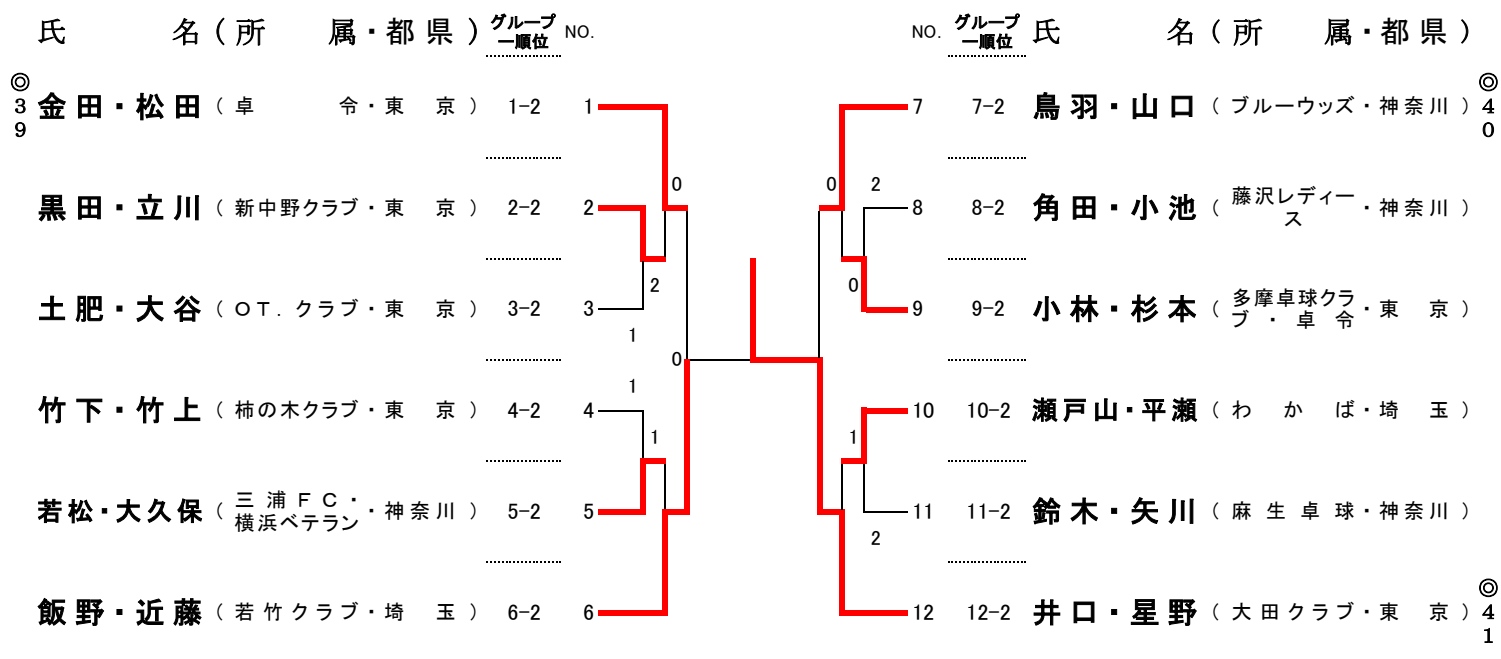

# F 141~150歳 (3位 決勝トーナメント)

◎印:最初の審判

※コートNo.36~38

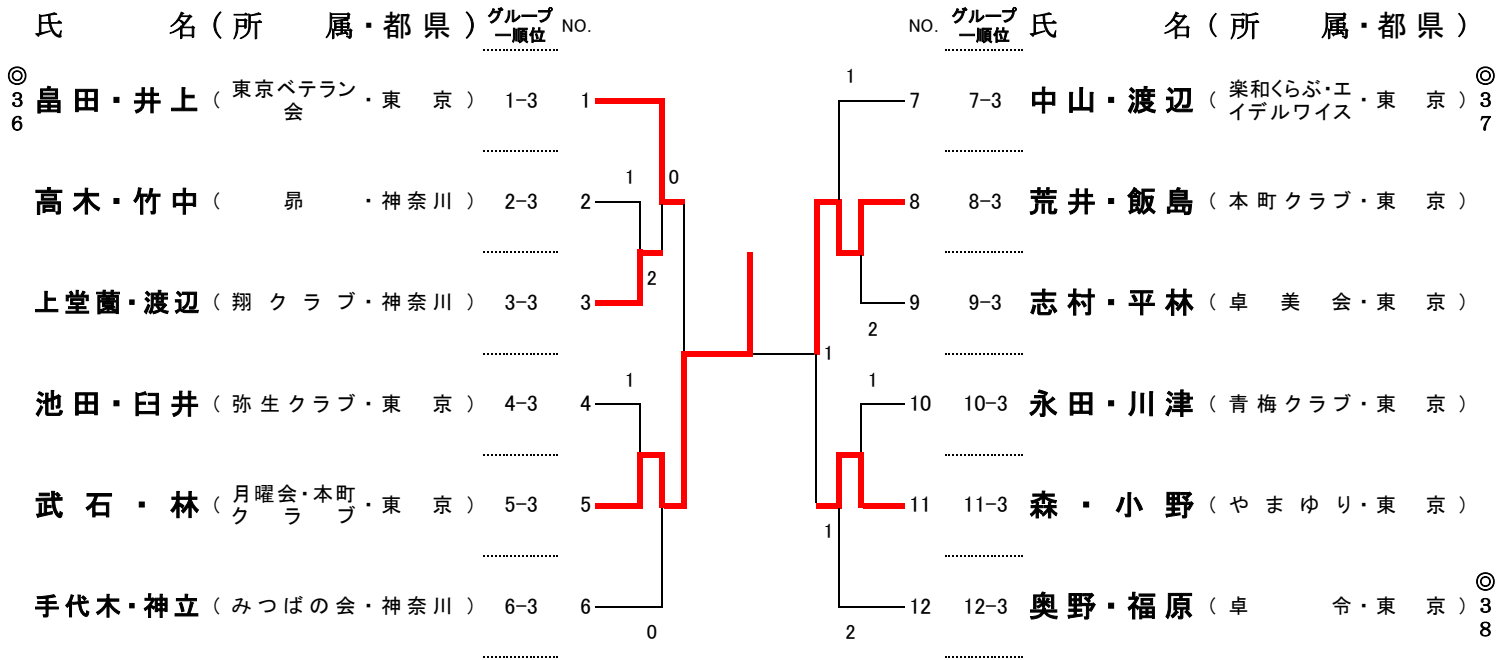

# F 141~150歳 (4位・5位 決勝トーナメント)

◎印:最初の審判

※コートNo.33~35

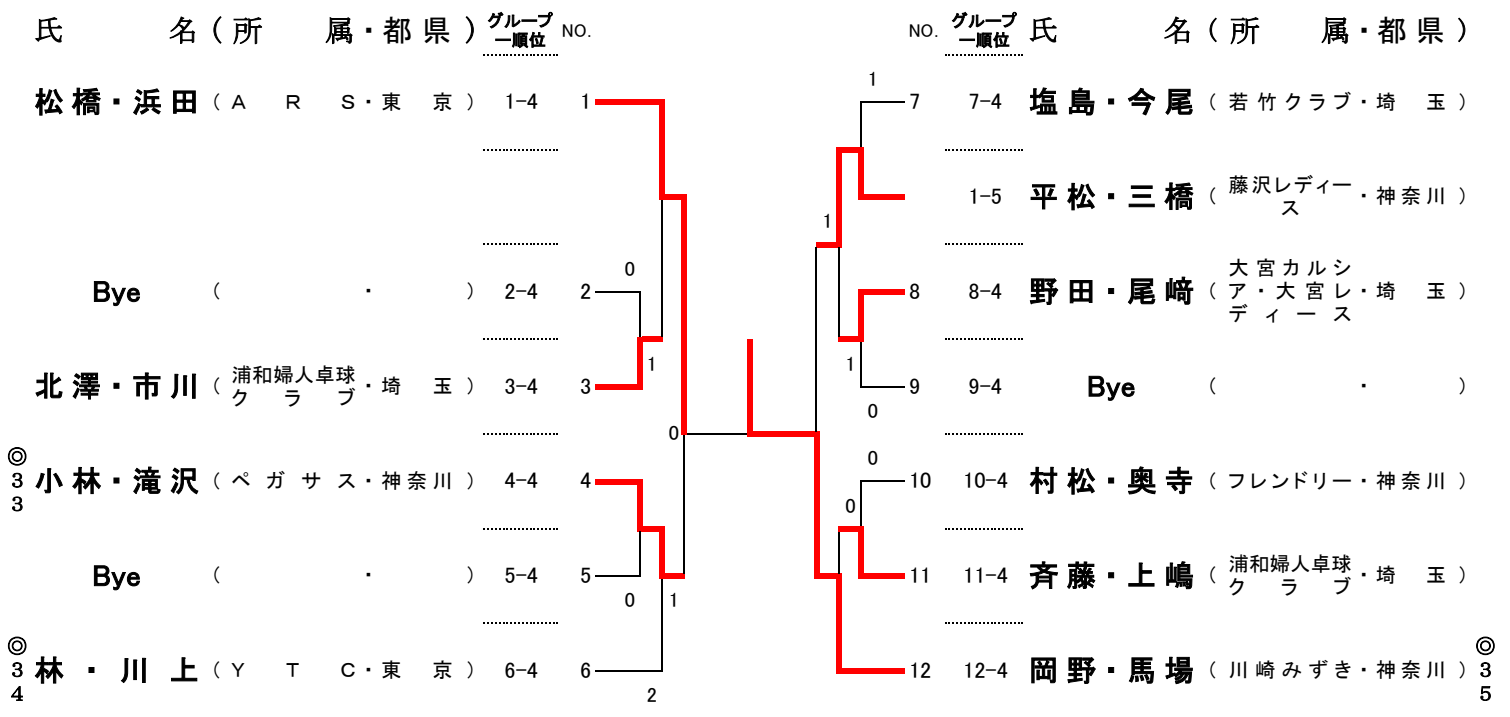

G 151~160歳

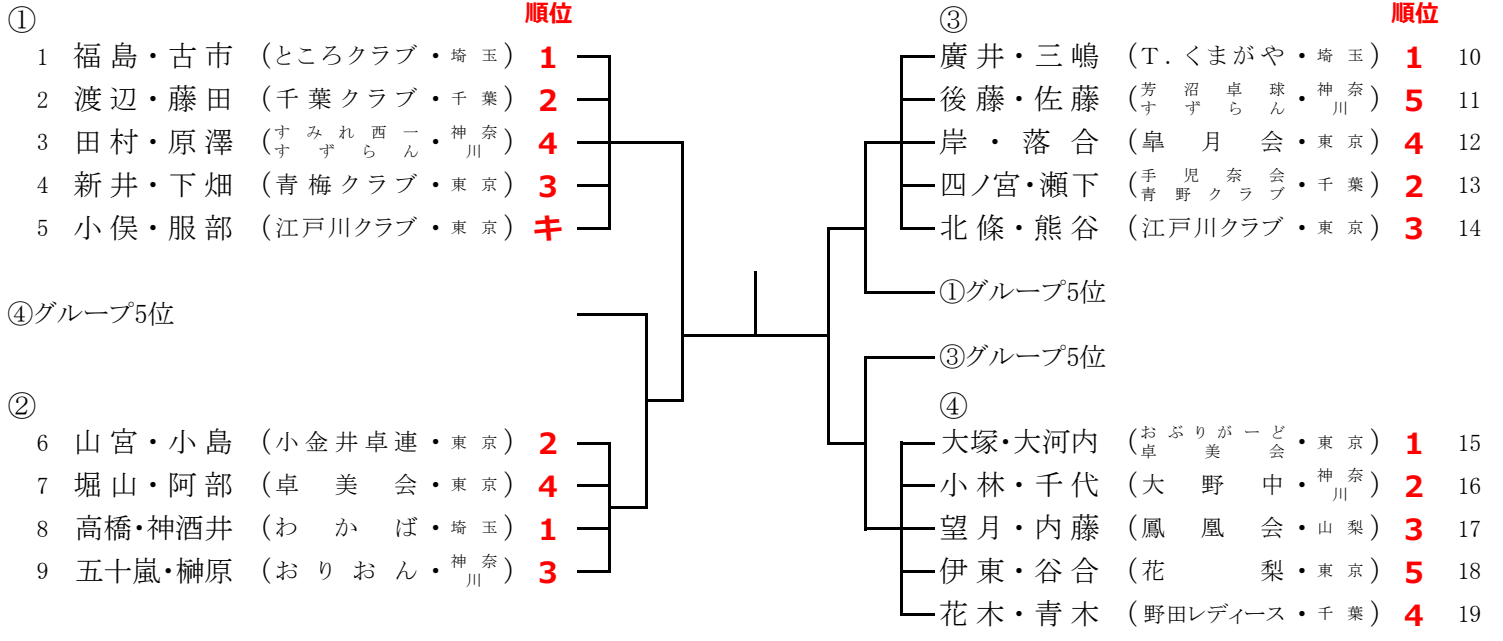

## G 151~160歳 (1位 決勝トーナメント)

◎印:最初の審判

※コートNo. 56コート

氏名(所属・都県)	グループ 二順位	NO.		NO.	グループ 二順位	氏名(所属・都県)
福島・古市 (ところクラブ・埼玉)	1-1	1		3	3-1	廣井・三嶋 (T.くまがや・埼玉)
高橋・神酒井 (わかば・埼玉)	2-1	2		4	4-1	大塚・大河内 (おぶりがーど・卓美会・東京)
		0		1		

◎  
5  
6

## G 151~160歳 (2位 決勝トーナメント)

◎印:最初の審判

※コートNo. 55コート

氏名(所属・都県)	グループ 二順位	NO.		NO.	グループ 二順位	氏名(所属・都県)
渡辺・藤田 (千葉クラブ・千葉)	1-2	1		3	3-2	四ノ宮・瀬下 (手児奈会・青野クラブ・千葉)
山宮・小島 (小金井卓連・東京)	2-2	2		4	4-2	小林・千代 (大野中・神奈川)
		2		0		

◎  
5  
5

## G 151~160歳 (3位 決勝トーナメント)

◎印:最初の審判

※コートNo. 54コート

氏名(所属・都県)	グループ 二順位	NO.		NO.	グループ 二順位	氏名(所属・都県)
新井・下畑 (青梅クラブ・東京)	1-3	1		3	3-3	北條・熊谷 (江戸川クラブ・東京)
五十嵐・榊原 (おりおん・神奈川)	2-3	2		4	4-3	望月・内藤 (鳳凰会・山梨)
		0		0		

◎  
5  
4

## G 151~160歳 (4位・5位 決勝トーナメント)

◎印:最初の審判

※コートNo. 53コート

氏名(所属・都県)	グループ 二順位	NO.		NO.	グループ 二順位	氏名(所属・都県)
田村・原澤 (すみれ西一・すずらん・神奈川)	1-4	1		4	3-4	岸・落合 (皐月会・東京)
		1		5	1-5	Bye ( )
伊東・谷合 (花梨・東京)	4-5	2		6	3-5	後藤・佐藤 (芳沼卓球・すずらん・神奈川)
堀山・阿部 (卓美会・東京)	2-4	3		7	4-4	花木・青木 (野田レディース・千葉)
		0		0		

◎  
5  
3

# H 160歳以上

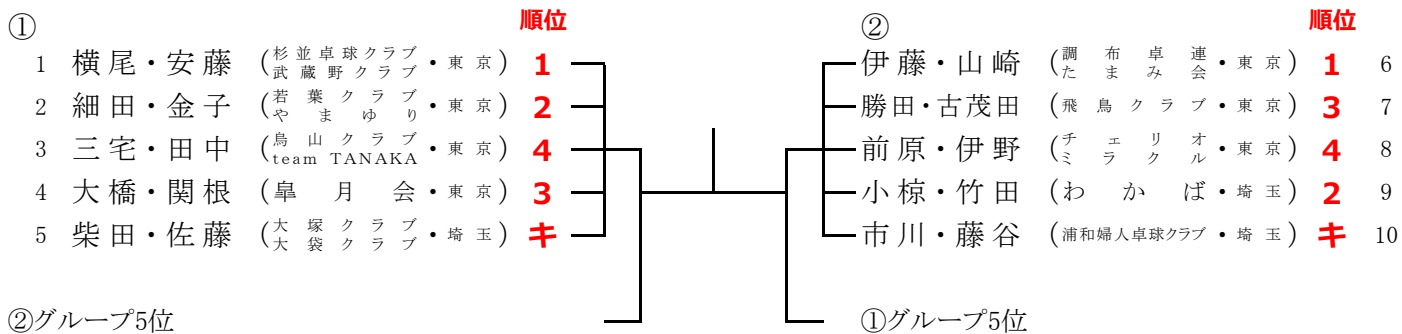

## H 160歳以上 (1位 決勝トーナメント)

◎印:最初の審判

※コートNo. 60コート

氏名 (所属・都県)	グループ 二順位	NO.		NO.	グループ 二順位	氏名 (所属・都県)
横尾・安藤 (杉並卓球クラブ・東京)	1-1	1	2	2	2-1	伊藤・山崎 (調布卓連・たまみ会・東京)

## H 160歳以上 (2位 決勝トーナメント)

◎印:最初の審判

※コートNo. 59コート

氏名 (所属・都県)	グループ 二順位	NO.		NO.	グループ 二順位	氏名 (所属・都県)
細田・金子 (若葉クラブ・やまゆり・東京)	1-2	1	0	2	2-2	小椋・竹田 (わかば・埼玉)

## H 160歳以上 (3位 決勝トーナメント)

◎印:最初の審判

※コートNo. 58コート

氏名 (所属・都県)	グループ 二順位	NO.		NO.	グループ 二順位	氏名 (所属・都県)
大橋・関根 (皐月会・東京)	1-3	1	0	2	2-3	勝田・古茂田 (飛鳥クラブ・東京)

## H 160歳以上 (4位・5位 決勝トーナメント)

◎印:最初の審判

※コートNo. 57コート

氏名 (所属・都県)	グループ 二順位	NO.		NO.	グループ 二順位	氏名 (所属・都県)
三宅・田中 (鳥山クラブ・tea m TANAKA・東京)	1-4	1	0	3	2-4	前原・伊野 (チェリオ・ミラル・東京)
Bye ( )	2-5	2		4	1-5	Bye ( )